

Vila Real®

Gebruiksaanwijzing NummerMelder



Overzicht NummerMelder Vila Real

Bovenaanzicht

- | | | |
|---|--------|-----------------------|
| 1 | | Display |
| 2 | ▼ | Omlaag bladeren |
| 3 | ▲ | Omhoog bladeren |
| 4 | WISSEN | Telefoonnummer wissen |
| 5 | BELLEN | Beller terugbellen |

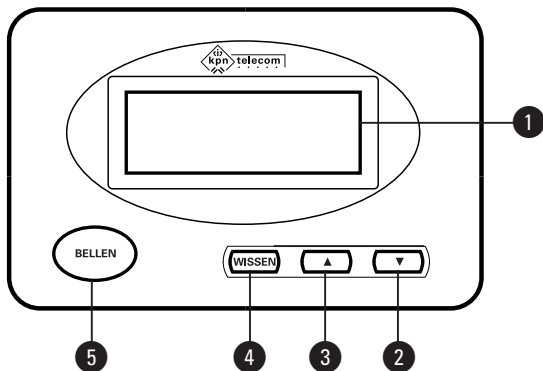

Onderaanzicht

- 6 Ophangpunten
- 7 Deksel batterijvak

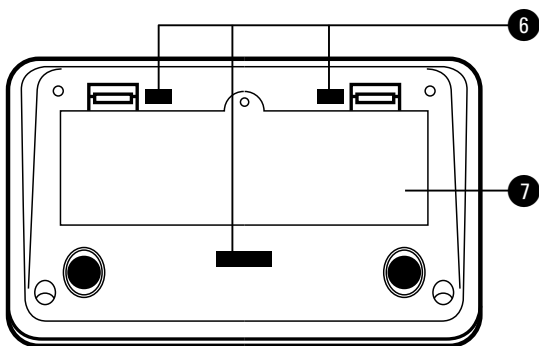



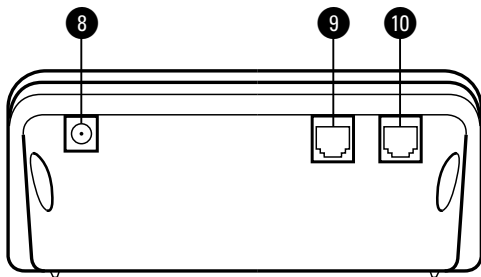

Achteraanzicht

- 8 DC 9V Aansluitpunt adapter
- 9 TELEFOON Aansluitpunt meegeleverd aansluitsnoer
- 10 TEL LIJN Aansluitpunt toestel-aansluitsnoer



Displaysymbolen

- 11  Batterij is bijna leeg
- 12  Tijdaanduiding
(uren/minuten)
- 13  Datumaanduiding
(dag/maand)
- 14   Totaalaantal telefoon-
nummers in geheugen

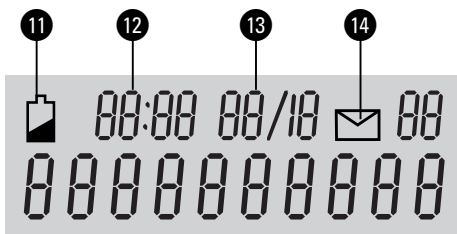

Inhoud verpakking

Controleer de inhoud van de verpakking voordat u de gebruiksaanwijzing doorneemt. In de verpakking moet u het volgende aantreffen:

- NummerMelder Vila Real
- Aansluitsnoer met 2 ministekkers
- Wandhouder
- Gebruiksaanwijzing

De 4 batterijen van het type AA en de adapter zitten niet in de verpakking. U kunt deze aanschaffen bij Primafoon.

Als er iets ontbreekt, dan kunt u de NummerMelder met de complete verpakking en de aankoopbon terugbrengen naar het verkooppunt.

Over de NummerMelder Vila Real

De NummerMelder Vila Real is speciaal geschikt voor de dienst NummerWeergave van KPN Telecom. Met NummerWeergave kunt u zien door wie u wordt gebeld voordat u de hoorn opneemt. Het telefoonnummer van de beller verschijnt in het display van uw NummerMelder Vila Real, zodat u zelf kunt bepalen of u het gesprek wilt aannemen. Het telefoonnummer van de beller wordt ook automatisch opgeslagen in een geheugen. Op deze manier weet u altijd wanneer en door wie u bent gebeld tijdens uw afwezigheid.

Als u zelf iemand belt die gebruik maakt van NummerWeergave, verschijnt uw telefoonnummer ook in het display van de telefoon van uw gesprekspartner voordat deze de hoorn heeft opgenomen. Als u niet wilt dat uw telefoonnummer voorafgaand aan het gesprek in het display van uw gesprekspartner verschijnt, kunt u NummerWeergave voor de duur van het gesprek blokkeren.

NummerWeergave aanvragen

U kunt NummerWeergave telefonisch aanvragen. Bel gratis 0800-0429 en volg de gesproken instructies.

Over deze gebruiksaanwijzing

Op de binnenkant van de voorpagina staat een overzicht van de NummerMelder Vila Real met een overzicht van de onderdelen en een

verklaring van de toetsen.

De instructies in deze gebruiksaanwijzing worden gegeven in stappen, genummerd 1, 2, 3, enzovoort.

Het teken > geeft aan wat er gebeurt als u een instructie hebt uitgevoerd.

Mocht u na het lezen van deze gebruiksaanwijzing nog vragen hebben over de NummerMelder Vila Real, dan kunt u bellen met de GebruikService van KPN Telecom, telefoonnummer 0900-8642 (niet gratis).

Als u algemene vragen hebt over NummerWeergave, kunt u gratis bellen met 0800-0429.

Gebruiksklaar maken

Plaats van de NummerMelder Vila Real

Plaats de NummerMelder Vila Real niet op meubelen die met synthetische lak zijn behandeld. Het is mogelijk dat de kunststof voetjes en de lak op elkaar inwerken, waardoor kringen kunnen ontstaan. Plaats het toestel ook niet in direct zonlicht of op een zeer warme, koude of vochtige plaats.

Batterij plaatsen en adapter aansluiten

U kunt de NummerMelder Vila Real gebruiken met 4 batterijen van het type AA, met een adapter of met beide. Het is verstandig om zowel batterijen

als een adapter te gebruiken. Als u de NummerMelder alleen met batterijen of alleen met een adapter gebruikt en u de batterijen of de adapter verwijdert, worden alle telefoonnummers in het geheugen gewist. Dit gebeurt niet wanneer u zowel batterijen als een adapter gebruikt.

Batterijen plaatsen

- 1 Open het batterijvak: houd de lipjes van het deksel van het batterijvak ingedrukt en trek het deksel voorzichtig naar u toe.
- 2 Plaats de batterijen volgens de \oplus - en \ominus -aanduidingen in het batterijvak.
- 3 Sluit het batterijvak: plaats het deksel schuin op het batterijvak met de onderste lipjes in de uitsparingen en duw het deksel naar beneden.

- > U hoort een klik als het deksel goed vastzit. In het display van de NummerMelder verschijnen de tijd, de datum en het aantal berichten in het geheugen.

Let op!

Als in het display het symbool  verschijnt, zijn de batterijen bijna leeg. Vervang de batterijen.



Batterijen bevatten milieuschadelijke stoffen. Behandel batterijen die u niet meer gebruikt als klein chemisch afval. U kunt ze ook inleveren bij Primafoon.

Adapter aansluiten

- 1 Steek de ministekker van de adapter in het aansluitpunt **DC 9V** aan de achterkant van de NummerMelder Vila Real.
- 2 Steek de adapter in het stopcontact.

NummerMelder Vila Real aansluiten

De NummerMelder Vila Real moet tussen een telefoonstopcontact en een telefoon worden geplaatst. Voordat u de NummerMelder Vila Real kunt aansluiten, moet u eerst uw telefoon loskoppelen. Zie voor het aansluiten de afbeelding op de volgende pagina.

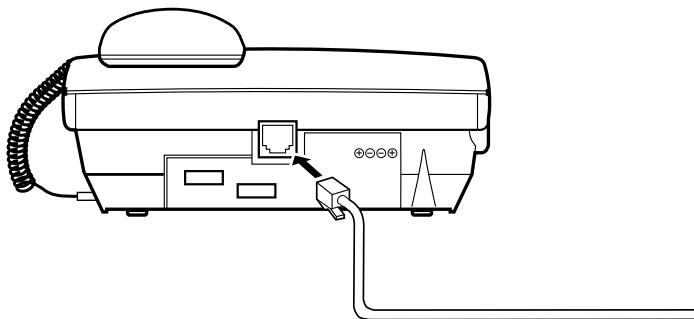

Afbeelding 1: NummerMelder Vila Real aansluiten.

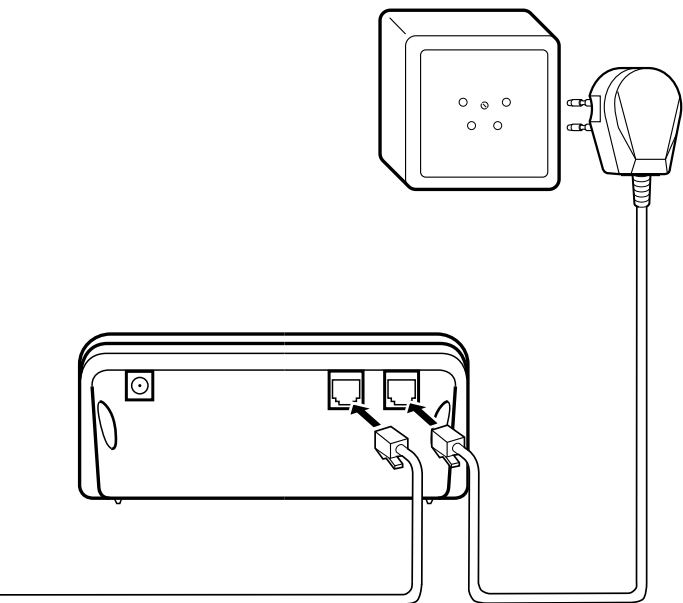

Vila Real ophangen

Met de meegeleverde wandhouder kunt u de Vila Real ophangen. Schroeven en pluggen zijn niet meegeleverd.

- 1 Teken 2 boorpunten af met behulp van de wandhouder.
- 2 Boor gaten op de gemarkeerde boorpunten.
- 3 Plaats pluggen en schroeven in de gaten.
- 4 Plaats de wandhouder aan de onderkant van de Vila Real: plaats eerst het grote lipje in de grote uitsparing ter hoogte van de rubberen voetjes. Klik daarna de 2 kleine lipjes in de 2 kleine uitsparingen.
- 5 Plaats de Vila Real met de ophangpunten over de 2 schroefkoppen en schuif de Vila Real voorzichtig naar beneden totdat hij vastzit.

Instellingen wijzigen

- 1 Houd **BELLEN** ingedrukt totdat de uuraanduiding knippert.
- 2 Blader met **▼** en **▲** naar de gewenste uuraanduiding en druk vervolgens op **WISSEN**.
 - > De minutenaanduiding knippert.
- 3 Stel op dezelfde manier de minuten, de datum en de dag in.
 - > In het display verschijnen de ingestelde tijd en datum. Dit is de ruststand. De NummerMelder Vila Real is klaar voor gebruik.

NummerMelder Vila Real gebruiken

NummerWeergave van beller

- > Iemand probeert u te bellen.
In het display van uw NummerMelder Vila Real verschijnt het telefoonnummer van de beller. De aanduiding van het totaal aantal telefoonnummers verspringt en gaat knipperen.
- > De telefoon gaat over.
 - 1 Neem de hoorn op van de aangesloten telefoon.
- > Het telefoonnummer van de beller blijft gedurende ongeveer 30 seconden in het display.

Let op!

In een aantal gevallen verschijnt in het display in plaats van het telefoonnummer de tekst **SECRET**. Dit kan bijvoorbeeld betekenen dat de beller zijn NummerWeergave heeft geblokkeerd of dat hij vanuit een telefooncel of vanuit het buitenland belt.

Als **NO INFO** in het display staat, heeft de Vila Real een telefoonnummer ontvangen dat uit één cijfer bestaat, bijvoorbeeld van een andere telefoon op dezelfde huiscentrale.

Als er een andere tekst verschijnt, heeft de Vila Real onjuiste informatie ontvangen.

NummerWeergave-geheugen

Alle telefoonnummers worden automatisch opgeslagen in het NummerWeergave-geheugen. Met de







NummerMelder Vila Real kunt u de opgeslagen nummers bekijken. Met de aangesloten telefoon kunt u de telefoonnummers terugbellen. In het display van de NummerMelder kunt u zien hoeveel telefoonnummers in het geheugen zijn opgeslagen. Als de aanduiding knippert, zijn in het geheugen een of meer nieuwe telefoonnummers opgeslagen. Op deze manier weet u altijd wanneer en door wie u gebeld bent. Het knipperen stopt zodra u een willekeurig telefoonnummer in het geheugen hebt bekeken.

In het NummerWeergave-geheugen kunnen 30 telefoonnummers worden opgeslagen. Als het geheugen 30 telefoonnummers bevat en u opnieuw gebeld wordt, wordt het oudste nummer uit het geheugen gewist.





Opgeslagen telefoonnummers bekijken en terugbellen

- 1 Druk op of .
- > In het display verschijnt het telefoonnummer van de laatste beller met de tijd en de datum van het telefoontje. Rechts in het display staat het nummer van de geheugenplaats.
- 2 Blader met en naar het gewenste telefoonnummer.
- 3 Neem de hoorn op van de aangesloten telefoon.
- 4 Druk op .
- > In het display verschijnt **SEND**. Het telefoonnummer wordt gebeld en verschijnt in het display.

Telefoonnummer wissen

- 1 Druk op  of .
- 2 Blader met  en  naar het gewenste telefoonnummer.
- 3 Druk op .
- > In het display verschijnt **DELETE**.
- 4 Druk nogmaals op .
- > Het telefoonnummer is gewist.

Alle telefoonnummers wissen

- 1 Druk op  of .
- 2 Houd  ingedrukt totdat in het display verschijnt  **0**.
- > Alle telefoonnummers zijn gewist.

NummerWeergave blokkeren

Als u iemand belt die gebruik maakt van NummerWeergave, verschijnt uw telefoonnummer in het display van de telefoon van uw gesprekspartner voordat deze de hoorn heeft opgenomen. Als u niet wilt dat uw nummer voorafgaand aan een gesprek in het display van uw gesprekspartner wordt weergegeven, kunt u NummerWeergave voor de duur van het gesprek blokkeren. Het tijdelijk blokkeren van NummerWeergave is gratis.

Het blokkeren van NummerWeergave gaat met toontoestellen anders dan met pulstoestellen. Toontoestellen zijn telefoons die met tonen werken: u hoort toontjes wanneer u een telefoonnummer intoetst. Bij pulstoestellen hoort u zacht geratel wanneer u een telefoonnummer intoetst.

NummerWeergave blokkeren met toontoestellen

- 1 Neem de hoorn op van de aangesloten telefoon.
 - 2 Toets code in.
 - 3 Toets het gewenste telefoonnummer in.
- > Het telefoonnummer wordt gebeld. De weergave van uw telefoonnummer is geblokkeerd totdat u de verbinding verbreekt.

NummerWeergave blokkeren met pulstoestellen

- 1 Neem de hoorn op van de aangesloten telefoon.
- 2 Toets code in.
- 3 Toets het gewenste telefoonnummer in.

- > Het telefoonnummer wordt gebeld. De weergave van uw telefoonnummer is geblokkeerd totdat u de verbinding verbreekt.

NummerMelder Vila Real en andere telecommunicatie-apparatuur

Antwoordapparaat of VoiceMailmelder

U kunt uw antwoordapparaat of VoiceMailmelder tussen uw telefoon en de NummerMelder Vila Real plaatsen (zie ook de afbeelding op pagina 14).

Huis- of bedrijfscentrale

De meeste huis- en bedrijfscentrales zijn ongeschikt voor NummerWeergave. Raadpleeg de gebruiksaanwijzing van uw huis- of bedrijfscentrale of bel met de GebruikService van KPN Telecom, telefoonnummer 0900-8642 (niet gratis).

Copyright

Dit is een uitgave van KPN Telecom, Nederland, augustus 1998 © KPN NV. Niets van deze uitgave mag worden vermenigvuldigd zonder toestemming van KPN Telecom.

KPN Telecom behoudt zich het recht voor wijzigingen en verbeteringen aan te brengen zonder voorafgaand bericht. KPN Telecom kan niet aansprakelijk worden gesteld voor schade of letsel die het gevolg is van verkeerd gebruik of gebruik dat niet in overeenstemming is met de instructies in deze gebruiksaanwijzing.

De producten en diensten die aangeduid zijn met ®, zijn geregistreerde merken van KPN.

CE De NummerMelder Vila Real voldoet aan de bepalingen van de volgende EG-richtlijnen: Electro-Magnetische Compatibiliteitsrichtlijn (89/336/EEG; radiostoring), Laagspanningsrichtlijn (73/23/EEG; elektrische veiligheid) en Randapparatuurrichtlijn (91/263/EEG; telecommunicatie).

Garantie

Garantievoorwaarden staan op het garantiebewijs dat u bij aankoop hebt ontvangen. Op de NummerMelder Vila Real zijn de 'Algemene Voorwaarden van KPN Telecom voor Verkoop' van toepassing. Deze voorwaarden zijn gratis verkrijgbaar bij Primafoon.